

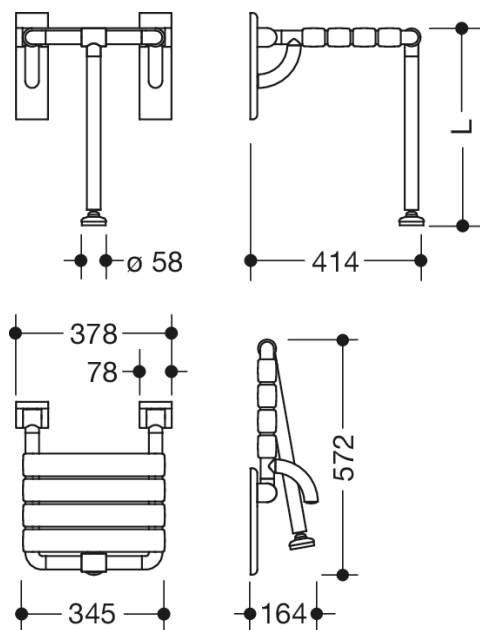

Lignende Billede



### Egenskaber





Klapsæde, serie 801





- konstruktion af stænger og siddeelementer
- til at sidde sikkert i bruseområdet - med pladsbesparende sæde, der kan klappes op
- Med skræddersyet gulvstøtte til at absorbere lodrette kræfter
- Gulvstøtte med bred gulvbuffer til beskyttelse af bløde gulvbelægninger
- Montering på væggen med vægspecifikt HEWI-fastgørelsesmateriale
- Tætningstape og tætningssonder til tætning af fastgørelsespunkterne i henhold til DIN 18534 er inkluderet i leveringsomfanget.
- skjult fastgørelse
- Testet op til 200 kg ved brug af HEWI-fastgørelsesmateriale
- Anbefalet maksimal vægt for brugeren: 150 kg
- 378 mm bred, 414 mm dyb
- Sædelementer 55 mm brede
- Gulvstøtte efter mål til sædehøjder op til 672 mm
- fremstillet af højglanspolyamid i henhold til HEWI's farvekort
- med korrosionsbeskyttet stålkerne
- Vægpaneler af polyamid med integreret stålkerne



### Priser og udmærkelser



Farver/Overflader

	99 (ren hvid)
	98 (signal hvid)
	97 (lys grå)
	95 (klippe grå)

	92 (antracitgrå)
	90 (dyb sort)
	86 (sand)
	84 (umbra)

	55 (aquablå)
	50 (stålblå)
	33 (rubinrød)
	18 (sennepsgul)