

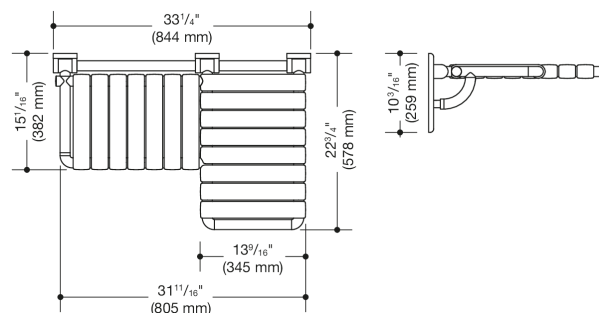

Lignende Billede



Dimensioner i mm

Egenskaber





Bruseklapsæde, L-formet (USA)



- konstruktion af stænger og siddeelementer
- til sikker siddestilling i brusekabiner
- kan klappes op
- med gennemgående, korrosionsbeskyttet stålkerne
- vægplade af polyamid med integreret stålkerne
- del af sædet, der rager frem, til højre
- den smalle del af sædet er 18 1/8 tomme (460 mm) i bredden og 15 1/16 tomme (382 mm) i dybden
- den del af sædet, der rager frem, er 13 9/16 tomme (345 mm) i bredden og 22 3/4 tomme (578 mm) i dybden
- siddedele er 2 3/16 tomme (55 mm) i bredden
- maksimal bæreevne 450 lbs (204 kg)
- Inklusive fastgørelsesmateriale til fastgørelse til hulrumsvægge med dobbelt træbagbeklædning af to 2 tommer x 12 tommer krydsfiner- eller hårdtræsplader forbundet med en 1/2 tommer x 12 tommer krydsfinerplade.
- skjult fastgørelse
- af polyamid i høj kvalitet i HEWI-farverne 99 (ren hvid), 95 (stengrå), 92 (antracitgrå), 90 (dybsort), 86 (sand), 84 (umbra) og 33 (rubinrød)
- opfylder kravene i ADA-standarderne 2010 og ICC/ANSI A117.1-2017

Priser og udmærkelser



Farver/Overflader

	99 (ren hvid)
	95 (klippe grå)
	92 (antracitgrå)
	90 (dyb sort)

	86 (sand)
	84 (umbra)
	33 (rubinrød)