

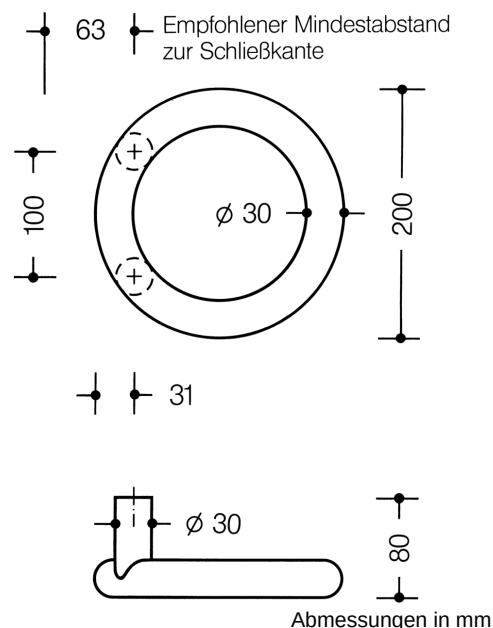

Abbildung ähnlich



Eigenschaften



Stoßgriff



System 111 aus durchgefärbtem Polyamid, Durchmesser 30 mm, für einseitige und paarweise Befestigung auf Glas-, Holz-, Kunststoff- und Metalltüren (Aluminium: 1- bis 3-Kammer-, Stahl: 1-Kammerprofile), Belastbarkeit als Wechsellast 100 kg bei Holz- und Metalltüren, 50 kg Wechsellast bei Kunststofftüren, mit 2 Befestigungspunkten, Befestigung außerhalb des Schlossbereichs oder im Schlossbereich, sowie Befestigung durch das Schloss. Kreisrunder Griff, mit gerader Anbindung, zur Montage vorgerichtet für Blatt-Türen, in Verbindung mit BA5.0 für Rahmentüren, erfüllt der Griff die Richtlinien des Bundesverbandes der Unfallkassen e. V. (BUK) - Sicherheitsabstand zur Schließkante 25 mm.

Achsmaß 100 mm

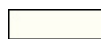
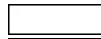
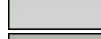
Achtung: Rosettenbefestigung nur mit BA...30STG möglich!

Farben/Oberflächen

	99 (Reinweiß)
	98 (Signalweiß)
	97 (Lichtgrau)
	95 (Felsgrau)

	92 (Anthrazitgrau)
	90 (Tiefschwarz)