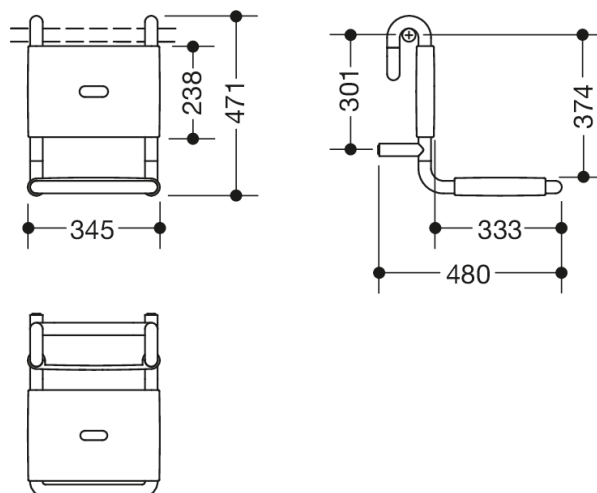



Photo similaire



Mesures en mm

Propriétés











Siège suspendu de la série 801

- Construction en barres, Assise et dossier
- sert de siège amovible dans l'espace douche - à accrocher sur les mains courantes et les poignées de douche, diamètre de la barre 30, 32 et 33 mm
- 345 mm de large, 471 mm de haut, 480 mm de profondeur
- assise de 345 mm de large, 333 mm de profondeur
- en polyamide brillant par selon nuancier HEWI
- avec noyau en acier protégé contre la corrosion
- testé jusqu'à 200 kg
- poids maximal recommandé pour l'utilisateur : 150 kg
- Une liste détaillée des combinaisons possibles de barres d'appui, des barres de maintien coudées et des mains courantes de douche avec les sièges suspendus correspondants est disponible dans notre catalogue en ligne dans la zone de téléchargement du produit concerné.

Awards



Couleurs / Surfaces

	99 (blanc pur)		92 (gris anthracite)		55 (bleu aqua)
	98 (blanc signalis.)		90 (noir foncé)		50 (bleu acier)
	97 (gris clair)		86 (sable)		33 (rouge rubis)
	95 (gris souris)		84 (umbra)		18 (jaune moutarde)