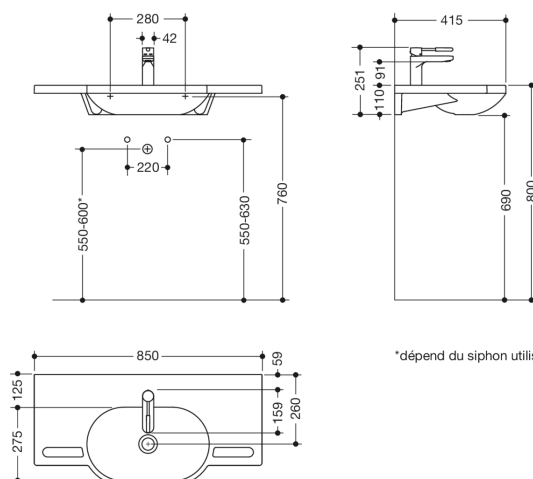



Photo similaire



*dépend du siphon utilisé

Mesures en mm

Propriétés

Set de lavabo et robinet composé de
Lavabo 950.11.201

- en fonte minérale avec surface non poreuse, blanc alpin
- avec tablette et vasque ovale
- système d'appui intégré, utilisable comme porte-serviettes
- sans trop-plein, préparé pour robinetterie à un trou
- accessible aux chaises roulantes
- charge admissible conforme à EN 14688, fixation par vis à double filetage
- 850 mm de large et 415 mm de profondeur
- marquage CE selon la directive sur les produits de construction n° 305/2011
- répond à la norme ÖNORM B1600/1601 pour les bassins de main

et

Mitigeur de lavabo monocommande AQ1.12M10240

- chromage de qualité supérieure, rond, avec élément de poignée coloré en polyamide dans une sélection de couleurs HEWI
- débit 5 l/min.
- cartouche en céramique Kerox K-35OP, résistante à la pression jusqu'à 35 bars
- aérateur laminaire avec régulation dynamique du débit 5 l/min., à angle réglable et protégé contre le vol
- raccordement à l'aide de flexibles résistants à la pression avec marquage chaud/froid intégré 450 mm long, F 3/8
- corps de robinet en laiton, classe d'émission de bruit 1
- levier de commande ouvert avec marquage chaud/froid
- 141 mm de haut, saillie 159 mm
- bec fixe, sans garniture d'écoulement
- adapté pour la désinfection thermique selon ACS
- ACS agréé

Awards



















Certificats



Sous réserve de toutes modifications techniques, 10.04.2026

Couleurs / Surfaces

 99 (blanc pur)	 92 (gris anthracite)	 74 (vert pomme)	 36 (corail)
 98 (blanc signalis.)	 90 (noir foncé)	 72 (vert mai)	 33 (rouge rubis)
 97 (gris clair)	 86 (sable)	 55 (bleu aqua)	 24 (orange)
 95 (gris souris)	 84 (umbra)	 50 (bleu acier)	 18 (jaune moutarde)