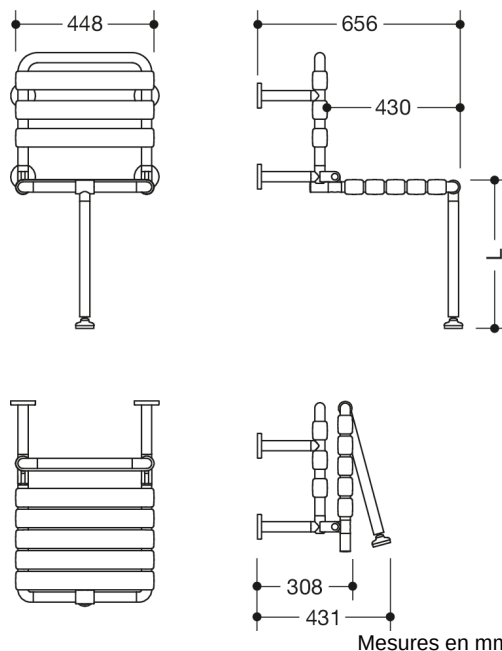



Photo similaire



Propriétés





Siège relevable de la série 801



- structure composée de barres et d'éléments d'assise
- sert à s'asseoir en toute sécurité dans la zone de la douche
- charge maximale 150 kg
- avec surface d'assise relevable de manière compacte
- avec pied escamotable sur mesure pour absorber les forces verticales
- pied escamotable avec protection large pour protéger les revêtements de sol souples
- fixation au mur avec matériel de fixation HEWI spécifique pour le mur
- les disques d'étanchéité destinés à sceller les points de fixation conformément à la norme DIN 18534 sont inclus dans la livraison
- fixation invisible
- largeur 450 mm, profondeur 665 mm
- éléments d'assise de 55 mm de large
- pied escamotable sur mesure pour des hauteurs d'assise de 200 à 672 mm
- en polyamide brillant par selon nuancier HEWI
- avec coeur en acier inoxydable
- plaques murales en polyamide avec coeur en acier intégré
- répond aux exigences de la norme BS 8300:2009 (+A1:2010)/Doc M





Awards



Couleurs / Surfaces

	99 (blanc pur)
	98 (blanc signalis.)
	97 (gris clair)
	95 (gris souris)

	92 (gris anthracite)
	90 (noir foncé)
	86 (sable)
	84 (umbra)

	55 (bleu aqua)
	50 (bleu acier)
	33 (rouge rubis)
	18 (jaune moutarde)