

Bilde lignende

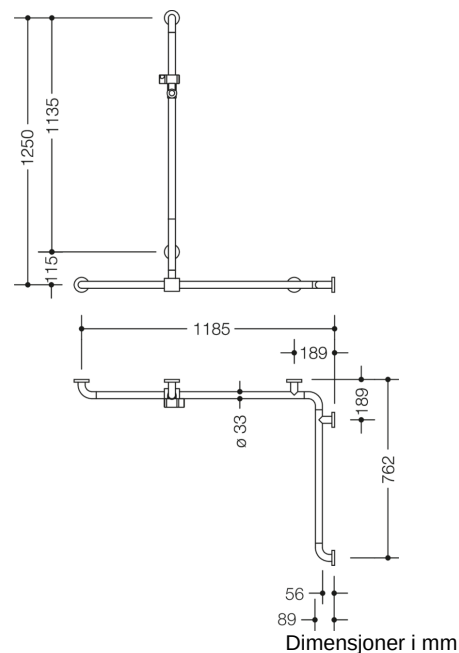

### Egenskaper





Dusj, Håndløper for badekar med skyvbar dusjstang fra 801-serien, Hjørnemontering





- Vertikalt og horisontalt arrangert, Stang i rett vinkel med festerosetter i stål og dusjholder
- med vertikal dusjstang som kan flyttes sidelengs (for montering)
- Brukes til å holde og støtte i dusj- og badeområdet
- Vertikal lengde 1250 mm, Horisontale lengder (hjørnemontering) 1185 mm og 762 mm
- 89 mm dyp, Avstand til veggen 56 mm, Stangdiameter 33 mm, Rosettdiameter 70 mm
- Passer til hånddusjer fra ulike produsenter
- Dusjholderen kan vippes trinnløst og justeres i høyden ved å trekke eller skyve i en stor spak
- Konisk holder på dusjhodeholderen gjør det enklere å feste hånddusjen
- med kontinuerlig, Korrosjonsbeskyttet stålkjerne
- Montering på vegg med veggspesifikt festemateriale og rosetter fra HEWI
- Kan monteres på venstre og høyre side
- Testet opp til 200 kg ved bruk med HEWI festemateriale
- Anbefalt maksimal vekt for brukeren: 150 kg
- laget av høyglanset polyamid i henhold til HEWI fargekart
- Vær oppmerksom ved bruk med hengende seter: Det er nødvendig å kontrollere kompatibiliteten.
- En detaljert liste over mulige kombinasjoner av gripeskiner, Du finner vinkelhåndtak og dusjhåndtak med passende avtakbare dusjseter i online-katalogen vår i nedlastingsområdet til det enkelte produktet.



### Utmerkelser og æresbevisninger



Farger/overflater

	99 (ren hvit)
	98 (signal hvitt)
	97 (lysegrå)
	95 (steingrå)

	92 (antracitegrå)
	90 (dyp svart)
	86 (sand)
	84 (umbra)

	55 (aquablå)
	50 (stålblå)
	33 (rubin rød)
	18 (sennep gul)