

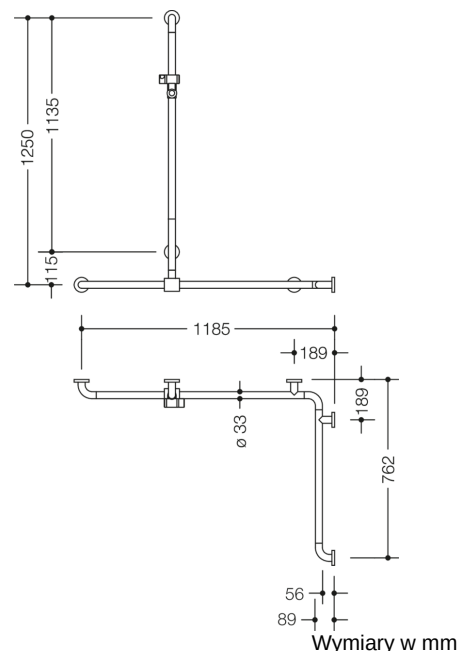

Podobne zdjęcie



Właściwości











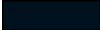

Poręcz do brodzika, Poręcz wannowa z przesuwным relingiem prysznicowym z serii 801, Montaż narożny

- ułożone pionowo i poziomo, drążki połączone pod kątem prostym ze stalowymi rozetami mocującymi i uchwytem prysznicowym
- z bocznym przesuwным (do montażu) pionowym drążkiem z uchwytem prysznicowym
- służy do podtrzymywania i podtrzymywania w strefie prysznica i kąpeli
- długość w pionie 1250 mm, długości poziome (montaż narożny) 1185 mm i 762 mm
- głębokość 89 mm, odstęp od ściany 56 mm, średnica drążków 33 mm, średnica rozety 70 mm
- pasuje do słuchawek prysznicowych różnych producentów
- uchwyt prysznicowy można bezstopniowo przechylać i regulować wysokość po pociągnięciu lub naciśnięciu dużej dźwigni
- mocowanie stożkowe na uchwycie prysznicowym ułatwia zawieszenie słuchawki prysznicowej
- z ciągłym, rdzeniem stalowym zabezpieczonym przed korozją
- montaż na ścianie za pomocą materiałów mocujących i rozetek firmy HEWI przeznaczonych do ścian
- do montażu z lewej i prawej strony
- Przetestowano do 200 kg w przypadku użycia z materiałem mocującym HEWI
- Zalecana maksymalna waga użytkownika: 150 kg
- wykonane z poliamidu o wysokim połysku w wybranych kolorach HEWI
- Uwaga w przypadku korzystania z podwieszanych foteli: Wymagane sprawdzenie zgodności.
- Szczegółowa lista możliwych kombinacji chwytaków, Uchwyty kątowe i poręcze prysznicowe z dopasowanymi zawieszanymi siedzeniami można znaleźć w naszym katalogu online w obszarze pobierania odpowiedniego produktu.

Wyróżnienia



Kolory / Powierzchnie

	99 (czysta biel)		92 (szary antracytowy)		55 (błękit akwaticzny)
	98 (sygnał biały)		90 (czerní jetowa)		50 (stalowoniebieski)
	97 (jasnoszary)		86 (piasek)		33 (rubinowa czerwień)
	95 (szary kamień)		84 (umbra)		18 (żółta musztarda)