

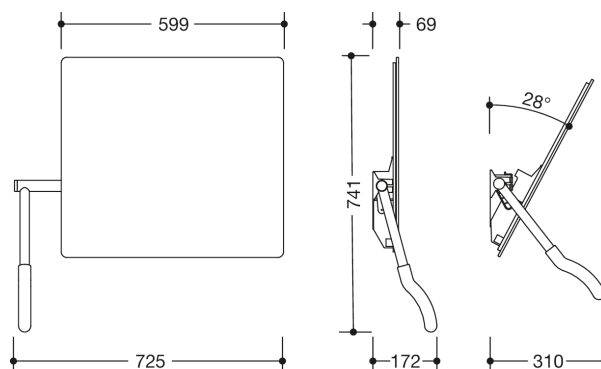

Podobne zdjęcie



Wymiary w mm

Właściwości

Lustro uchylne seria 802 LifeSystem, uchwyt z lewej strony

















- prostokątne kryształowe lustro z oszlifowanymi krawędziami i zintegrowana ochrona przed odpryskami
- łatwe ustawienie nachylenia lustra w pozycji siedzącej od 0 do 28°
- uchwyt regulacji kąta nachylenia lustra po lewej stronie
- szerokość 725 mm, wysokość 741 mm, głębokość lustra 69 mm, występ uchwytu od ściany 139 mm
- ukryty i łatwy montaż dzięki załączonemu, odpornemu na korozję zestawowi do mocowania HEWI
- drążek uchwytu z chromowanego na wysoki połysk mosiądzu, oś z szlifowanej i anodyzowanego aluminium w kolorze E6 EV1
- ergonomiczny uchwyt z poliamidu w wybranych kolorach HEWI

Wyróżnienia



reddot design award
winner 2003

Kolory / Powierzchnie

 99 (czysta biel)	 92 (szary antracytowy)	 74 (jabłko zielone)	 36 (korał)
 98 (sygnał biały)	 90 (czerń jetowa)	 72 (majowy zielony)	 33 (rubinowa czerwień)
 97 (jasnoszary)	 86 (piasek)	 55 (błękit akwaticzny)	 24 (pomarańczowy)
 95 (szary kamień)	 84 (umbra)	 50 (stalowoniebieski)	 18 (żółta musztarda)