

# Bevestigingen

## Systemen en series

### BEVESTIGINGEN

---

Opklapbare steunen/wandsteunen

---

Opklapbare zitjes

---

Rugleuningen

---

Rozetbevestiging

---

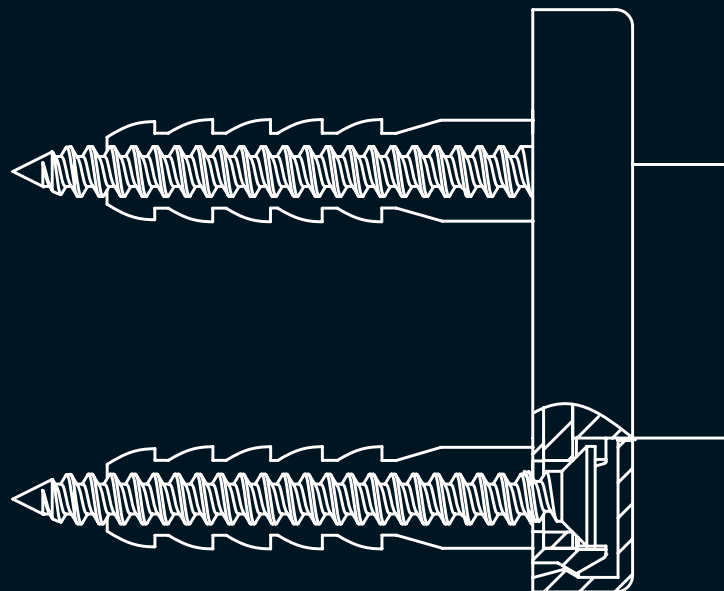

Diversen

---

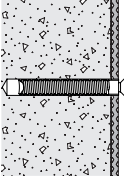
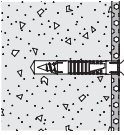
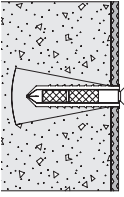
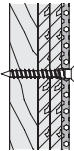
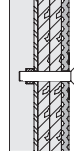
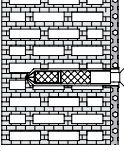
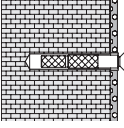

# Bevestigingen

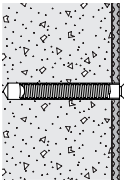
Bevestigingsmateriaal voor:	<b>Spatscherm, wand- en opklapbare steunen 801/805 Classic</b> <b>Opklapbare zitjes   mobiele opkl. zitjes 950...</b> <b>Mobiele opklapbare steunen 950...</b> <b>Opklapbare steunen en opklapbare zitjes 900</b> <b>Opklapbare zitjes 802 LifeSystem zonder hoogtevaststelling</b>	<b>Opklapbare steunen 802 LifeSystem zonder hoogtevaststelling</b>
Voor bevestiging aan wanden uit:		
<p>beton &gt; C20/C25</p>  <p><b>Algemeen bouwkundig registratienummer: ETA-11/0493</b></p>	<p><b>BM17.2</b></p> <p><b>Bestaand uit</b>                  2 rvs schroeven M10 x 30                  2 schroefdraadbussen M10 x 110</p> <p><b>Optioneel</b>                  injectiemortel (HEWI type-Nr.: 200311)  <b>of bij vakhandel bestellen</b>                  injectiemortel HIT-HY200A (Hilti)                  mortelspuit HDM (Hilti)</p>	<p><b>BM17.3</b></p> <p><b>Bestaand uit</b>                  3 rvs schroeven M10 x 30                  3 schroefdraadbussen M10 x 110                  3 vulringen ø 22 x 5</p> <p><b>Optioneel</b>                  injectiemortel (HEWI type-Nr.: 200311)  <b>of bij vakhandel bestellen</b>                  injectiemortel HIT-HY200A (Hilti)                  mortelspuit HDM (Hilti)</p>
<p>beton &gt; C20/C25</p> 	<p><b>BM10.2</b></p> <p><b>Bestaand uit</b>                  2 rvs schroeven met verzonken kop ø 10 x 95                  2 pluggen HILTI HUD 14 x 70</p>	<p><b>BM10.3</b></p> <p><b>Bestaand uit</b>                  3 rvs schroeven met verzonken kop ø 10 x 95                  3 pluggen HILTI HUD 14 x 70                  3 vulringen ø 22 x 5</p>
<p>cellenbeton (&gt; P2)</p> 	<p><b>BM11.2</b></p> <p><b>Bestaand uit</b>                  2 rvs schroeven M10 x 30                  2 zeefhuizen HIT-SC 22 x 85                  2 schroefdraadbussen HIT-IC</p> <p><b>Optioneel</b>                  injectiemortel (HEWI type-Nr.: 200266)  <b>of bij vakhandel bestellen</b>                  injectiemortel HIT-HY 270                  mortelspuit HDM (Hilti)                  marktstandaard undercut boor 22/100</p>	<p><b>BM11.3</b></p> <p><b>Bestaand uit</b>                  3 rvs schroeven M10 x 30                  3 zeefhuizen HIT-SC 22 x 85                  3 schroefdraadbussen HIT-IC                  3 vulringen ø 22 x 5</p> <p><b>Optioneel</b>                  injectiemortel (HEWI type-Nr.: 200266)  <b>of bij vakhandel bestellen</b>                  injectiemortel HIT-HY 270                  mortelspuit HDM (Hilti)                  marktstandaard undercut boor 22/100</p>
<p>lichtbouw wanden met frame van multiplex platen (waterbestendig verlijmd, ten minste 30 mm sterkte vereist, bijv. draagconstructie van de producent van voorwandinstallatie)</p> 	<p><b>BM12.2</b></p> <p><b>Bestaand uit</b>                  2 rvs schroeven met verzonken kop ø 10 x 95</p>	<p><b>BM12.3</b></p> <p><b>Bestaand uit</b>                  3 rvs schroeven met verzonken kop ø 10 x 95                  3 vulringen ø 22 x 5</p>
<p>lichtbouw wanden met geïntegreerde staalplaten, bijv. draagconstructie van de producent van de voorwandinstallatie</p> 	<p><b>BM13.2</b></p> <p><b>Bestaand uit</b>                  2 rvs schroeven M10 x 60</p>	<p><b>BM13.3</b></p> <p><b>Bestaand uit</b>                  3 rvs schroeven M10 x 60                  3 vulringen ø 22 x 5</p>
<p><b>Met zeefhuls ø 18 mm</b>                  · holle bloksteen van beton                  · geperforeerde baksteen                  · holle blokken van licht beton                  · poreus licht beton</p> <p><b>Algemeen bouwkundig registratienummer: ETA-13/1036</b></p> <p><b>Zonder zeefhuls</b>                  · massieve baksteen                  · geperforeerde kalkzandsteen</p>  	<p><b>BM18.2</b></p> <p><b>Bestaand uit</b>                  2 rvs schroeven M10 x 30                  2 zeefhuizen HIT-SC 18 x 85                  2 schroefdraadbussen HIT-IC</p> <p><b>Optioneel</b>                  injectiemortel (HEWI type-Nr.: 200266)  <b>of bij vakhandel bestellen</b>                  injectiemortel HIT-HY 270                  mortelspuit HDM (Hilti)</p>	<p><b>BM18.3</b></p> <p><b>Bestaand uit</b>                  3 rvs schroeven M10 x 30                  3 zeefhuizen HIT-SC 18 x 85                  3 schroefdraadbussen HIT-IC                  3 vulringen ø 22 x 5</p> <p><b>Optioneel</b>                  injectiemortel (HEWI type-Nr.: 200266)  <b>of bij vakhandel bestellen</b>                  injectiemortel HIT-HY 270                  mortelspuit HDM (Hilti)</p>

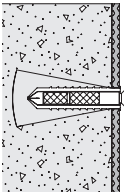
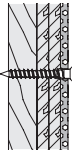
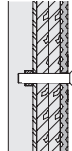
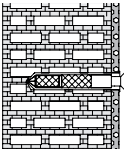
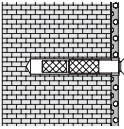
Bevestigingsmateriaal voor:	Opklapbare steunen 950...	Opklapbare zitjes 801 Opklapbare zitjes 802 LifeSystem met hoogteverstelling Opklapbare steunen 802 LifeSystem met hoogteverstelling In hoogte verstelbare plaat 950.50.10260
<p>Voor bevestiging aan wanden uit:</p>		
<p>beton &gt; C20/C25</p>  <p><b>Algemeen bouwkundig registratienummer: ETA-11/0493</b></p>	<p><b>BM17.4</b></p> <p><b>Bestaand uit</b> 3 rvs schroeven M10 x 30 3 schroefdraadbussen M10 x 110 1 vulring ø 22 x 5</p> <p><b>Optioneel</b> injectiemortel (HEWI type-Nr.: 200311) <b>of bij vakhandel bestellen</b> injectiemortel HIT-HY200A (Hilti) mortelspuit HDM (Hilti)</p>	<p><b>BM27.4</b></p> <p><b>Bestaand uit</b> 4 rvs schroeven M10 x 30 4 schroefdraadbussen M10 x 110</p> <p><b>Optioneel</b> injectiemortel (HEWI type-Nr.: 200311) <b>of bij vakhandel bestellen</b> injectiemortel HIT-HY200A (Hilti) mortelspuit HDM (Hilti)</p>
<p>beton &gt; C20/C25</p> 	<p><b>BM10.4</b></p> <p><b>Bestaand uit</b> 3 rvs schroeven met verzonken kop ø 10 x 95 3 pluggen HILTI HUD 14 x 70 1 vulring ø 22 x 5</p>	<p><b>BM20.4</b></p> <p><b>Bestaand uit</b> 4 rvs schroeven met verzonken kop ø 10 x 95 4 pluggen HILTI HUD 14 x 70</p>
<p>cellenbeton (&gt; P2)</p> 	<p><b>BM11.4</b></p> <p><b>Bestaand uit</b> 3 rvs schroeven M10 x 30 3 zeefhulzen HIT-SC 22 x 85 3 schroefdraadbussen HIT-IC 1 vulring ø 22 x 5</p> <p><b>Optioneel</b> injectiemortel (HEWI type-Nr.: 200266) <b>of bij vakhandel bestellen</b> injectiemortel HIT-HY 270 mortelspuit HDM (Hilti) marktstandaard undercut boor 22/100)</p>	<p><b>BM21.4</b></p> <p><b>Bestaand uit</b> 4 rvs schroeven M10 x 30 4 zeefhulzen HIT-SC 22 x 85 4 schroefdraadbussen HIT-IC</p> <p><b>Optioneel</b> injectiemortel (HEWI type-Nr.: 200266) <b>of bij vakhandel bestellen</b> injectiemortel HIT-HY 270 mortelspuit HDM (Hilti) marktstandaard undercut boor 22/100)</p>
 <p>lichtbouw wanden met frame van multiplex platen (waterbestendig verlijmd, ten minste 30 mm sterkte vereist, bijv. draagconstructie van depro-ductent van voorwandinstallatie)</p>	<p><b>BM12.4</b></p> <p><b>Bestaand uit</b> 3 rvs schroeven met verzonken kop ø 10 x 95 1 vulring ø 22 x 5</p>	<p><b>BM22.4</b></p> <p><b>Bestaand uit</b> 4 rvs schroeven met verzonken kop ø 10 x 95</p>
 <p>lichtbouw wanden met geïntegreerde staalplaten, bijv. draagconstructie van de producent van de voorwandinstallatie</p>	<p><b>BM13.4</b></p> <p><b>Bestaand uit</b> 3 rvs schroeven M10 x 60 1 vulring ø 22 x 5</p>	<p><b>BM23.4</b></p> <p><b>Bestaand uit</b> 4 rvs schroeven M10 x 60</p>
 <p><b>Met zeefhuls ø 18 mm</b> · holle bloksteen van beton · geperforeerde baksteen · holle blokken van licht beton · poreus licht beton</p> <p><b>Algemeen bouwkundig registratienummer: ETA-13/1036</b></p>  <p><b>Zonder zeefhuls</b> · massieve baksteen · geperforeerde kalkzandsteen</p>	<p><b>BM18.4</b></p> <p><b>Bestaand uit</b> 3 rvs schroeven M10 x 30 3 zeefhulzen HIT-SC 18 x 85 3 schroefdraadbussen HIT-IC 1 vulring ø 22 x 5</p> <p><b>Optioneel</b> injectiemortel (HEWI type-Nr.: 200266) <b>of bij vakhandel bestellen</b> injectiemortel HIT-HY 270 (Hilti)</p>	<p><b>BM28.4</b></p> <p><b>Bestaand uit</b> 4 rvs schroeven M10 x 30 4 zeefhulzen HIT-SC 18 x 85 4 schroefdraadbussen HIT-IC</p> <p><b>Optioneel</b> injectiemortel (HEWI type-Nr.: 200266) <b>of bij vakhandel bestellen</b> injectiemortel HIT-HY 270 mortelspuit HDM (Hilti)</p>

## Bevestigingen

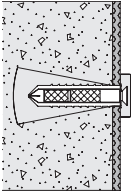
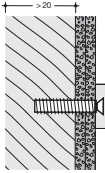
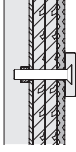
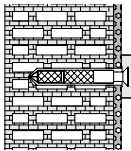
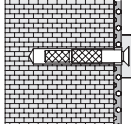
<p><b>Bevestigingsmateriaal voor:</b></p>	<p><b>Afdekset met bevestiging voor:</b>  <b>Wand- en opklapbare steunen 801/805 Classic</b>  <b>Spatscherm 801/805 Classic</b></p>
<p><b>Voor bevestiging aan wanden uit:</b></p>	
 <p>cellenbeton (&gt; P2)</p>	<p><b>36359</b></p> <p><b>Bestaand uit*</b></p> <ul style="list-style-type: none"> <li>2 rvs schroeven</li> <li>2 ankerhulzen</li> <li>2 zeefhulzen, ø 22 mm</li> <li>2 kappen</li> <li>2 onderdelen</li> </ul> <p><b>Optioneel</b></p> <p>injectiemortel (HEWI type-Nr.: 200266)  <b>of bij vakhandel bestellen</b>          injectiemortel HIT-HY 270          mortelspuit HDM (Hilti)          marktstandaard undercut boor 22/100)</p>
 <p>lichtbouw wanden met frame van multiplex platen (waterbestendig verlijmd, ten minste 30 mm sterkte vereist, bijv. draagconstructie van de producent van de voorwandinstallatie)</p>	<p><b>36358</b></p> <p><b>Bestaand uit*</b></p> <ul style="list-style-type: none"> <li>2 rvs schroeven</li> <li>2 rvs rampa-muffen</li> <li>2 kappen</li> <li>2 onderdelen</li> </ul>
 <p>lichtbouw wanden met geïntegreerde staalplaten, bijv. draagconstructie van de producent van de voorwandinstallatie</p>	<p><b>36357</b></p> <p><b>Bestaand uit*</b></p> <ul style="list-style-type: none"> <li>2 rvs schroeven</li> <li>2 kappen</li> <li>2 onderdelen</li> </ul>
 <p><b>Met zeefhuls ø 18 mm</b></p> <ul style="list-style-type: none"> <li>· holle bloksteen van beton</li> <li>· geperforeerde baksteen</li> <li>· holle blokken van licht beton</li> <li>· poreus licht beton</li> </ul> <p><b>Algemeen bouwkundig registratienummer:</b>  <b>ETA-13/1036</b></p> <p><b>Zonder zeefhuls</b></p> <ul style="list-style-type: none"> <li>· massieve baksteen</li> <li>· geperforeerde kalkzandsteen</li> </ul> 	<p><b>63055</b></p> <p><b>Bestaand uit*</b></p> <ul style="list-style-type: none"> <li>2 rvs schroeven</li> <li>2 ankerhulzen</li> <li>2 zeefhulzen, ø 18 mm</li> <li>2 kappen</li> <li>2 onderdelen</li> </ul> <p><b>Optioneel</b></p> <p>injectiemortel (HEWI type-Nr.: 200266)  <b>of bij vakhandel bestellen</b>          injectiemortel HIT-HY 270          mortelspuit HDM (Hilti)</p>

\* 2 kappen van hoogwaardige polyamide in HEWI kleur 99 (zuiverwit)  
 2 onderdelen van hoogwaardige zwart polyamide

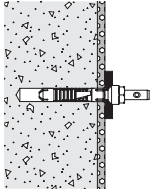
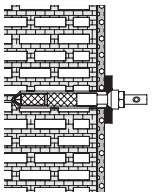
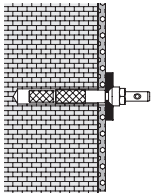
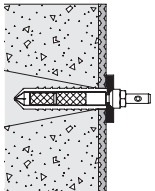
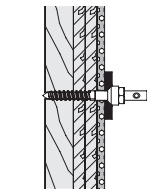
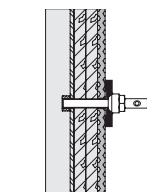
<p><b>Bevestigingsmateriaal voor:</b></p>	<p><b>Rugleuningen 801/805 Classic tweezijdig</b></p>	<p><b>Rugleuningen 801/805 Classic eenzijdig</b></p>
<p><b>Voor bevestiging aan wanden uit:</b></p>		
 <p>beton &gt; C20/C25</p> <p><b>Algemeen bouwkundig registratienummer: ETA-11/0493</b></p>	<p><b>BM10.2.1</b></p> <p><b>Voor bevestiging aan wand- en opklapbare steunen 801/805 Classic met bevestiging BM10.2, BM17.2</b></p> <p><b>Bestaand uit**</b>                  2 rvs speciale schroeven <math>\varnothing 10 \times 95</math>                  2 centreerhulzen <math>\varnothing 20 / \varnothing 11 \times 11,5</math>                  2 pluggen HILTI HUD 14 x 70</p>	<p><b>BM10.2.2</b></p> <p><b>Voor bevestiging aan wand- en opklapbare steunen 801/805 Classic met bevestiging BM10.2, BM17.2</b></p> <p><b>Bestaand uit**</b>                  1 rvs speciale schroeven <math>\varnothing 10 \times 95</math>                  1 centreerhulzen <math>\varnothing 20 / \varnothing 11 \times 11,5</math>                  1 pluggen HILTI HUD 14 x 70</p>
 <p><b>Met zeefhuls <math>\varnothing 18</math> mm</b></p> <ul style="list-style-type: none"> <li>· holle bloksteen van beton</li> <li>· geperforeerde baksteen</li> <li>· holle blokken van licht beton</li> <li>· poreus licht beton</li> </ul> <p><b>Zonder zeefhuls</b></p> <ul style="list-style-type: none"> <li>· massieve baksteen</li> <li>· geperforeerde kalkzandsteen</li> </ul>  <p><b>Met zeefhuls <math>\varnothing 22</math> mm</b></p> <ul style="list-style-type: none"> <li>· cellenbeton (&gt; P2)</li> </ul> 	<p><b>BM11.2.1</b></p> <p><b>Voor bevestiging aan wand- en opklapbare steunen 801/805 Classic met bevestiging BM11.2, BM18.2</b></p> <p><b>Bestaand uit**</b>                  2 rvs speciale schroeven M10 x 30                  2 centreerhulzen <math>\varnothing 20 / \varnothing 11 \times 11,5</math></p>	<p><b>BM11.2.2</b></p> <p><b>Voor bevestiging aan wand- en opklapbare steunen 801/805 Classic met bevestiging BM11.2, BM18.2</b></p> <p><b>Bestaand uit**</b>                  1 rvs speciale schroeven M10 x 30                  1 centreerhulzen <math>\varnothing 20 / \varnothing 11 \times 11,5</math></p>
 <p>Lichtbouw wanden met frame van multiplex platen (waterbestendig verlijmd, ten minste 30 mm sterkte vereist, bijv. draagconstructie van de producent van de voorwandinstallatie)</p>	<p><b>BM12.2.1</b></p> <p><b>Voor bevestiging aan wand- en opklapbare steunen 801/805 Classic met bevestiging BM12.2</b></p> <p><b>Bestaand uit**</b>                  2 rvs speciale schroeven <math>\varnothing 10 \times 95</math>                  2 centreerhulzen <math>\varnothing 20 / \varnothing 11 \times 11,5</math></p>	<p><b>BM12.2.2</b></p> <p><b>Voor bevestiging aan wand- en opklapbare steunen 801/805 Classic met bevestiging BM12.2</b></p> <p><b>Bestaand uit**</b>                  1 rvs speciale schroeven <math>\varnothing 10 \times 95</math>                  1 centreerhulzen <math>\varnothing 20 / \varnothing 11 \times 11,5</math></p>
 <p>lichtbouw wanden met geïntegreerde staalplaten, bijv. draagconstructie van de producent van de voorwandinstallatie</p>	<p><b>BM13.2.1</b></p> <p><b>Voor bevestiging aan wand- en opklapbare steunen 801/805 Classic met bevestiging BM13.2</b></p> <p><b>Bestaand uit**</b>                  2 rvs speciale schroeven M10 x 60                  2 centreerhulzen <math>\varnothing 20 / \varnothing 11 \times 11,5</math></p>	<p><b>BM13.2.2</b></p> <p><b>Voor bevestiging aan wand- en opklapbare steunen 801/805 Classic met bevestiging BM13.2</b></p> <p><b>Bestaand uit**</b>                  1 rvs speciale schroeven M10 x 60                  1 centreerhulzen <math>\varnothing 20 / \varnothing 11 \times 11,5</math></p>

**\*\* Let op:**

Levering bevat enkel het bevestigingsmateriaal voor de rugleuning.  
 Bevestiging voor opklapbare steun apart bestellen.

**200266****Hilti HIT-HY 270 injectiemortel in foliecartouche**

· ter completering van de bevestiging aan wanden uit:

**Algemeen bouwkundig registratienummer: ETA-13/1036**

· massieve baksteen, kalkzandsteen, holle bloksteen van beton, geperforeerde baksteen, holle blokken van licht beton, poreus licht beton

**Zonder bouwkundige goedkeuring**

· cellenbeton (> P2)

· ter completering van de bevestiging van wand- en opklapbare steunen, opklapbare zitjes, spatschermen en rugleuningen  
· beschikbaar voor de HEWI bevestigingsmaterialen BM11.2, BM11.3, BM18.2, BM18.3, BM21.4, BM28.4, BM41.6, BM48.6, 36359, 62323, 63055, 63056  
· incl. 2 mengtuiten voor gatstenen, inhoud 330 ml

**Ter plaatse te bestellen:** mortelspuit HDM (Hilti)

**200311****Hilti HIT-HY 200A injectiemortel in foliecartouche**

· ter completering van de bevestiging aan wanden uit beton (> C20/C25)

**Algemeen bouwkundig registratienummer: ETA-11/0493**

· ter completering van de bevestiging van wand- en opklapbare steunen, opklapbare zitjes en spatschermen  
· beschikbaar voor de HEWI bevestigingsmaterialen BM17.2, BM17.3, BM17.4, BM27.4  
· incl. 2 mengtuiten voor gatstenen, inhoud 330 ml

**Ter plaatse te bestellen:** mortelspuit HDM (Hilti)

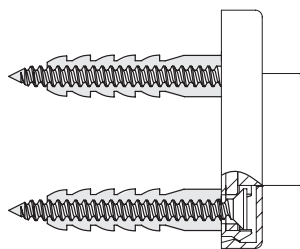
**BM210****HEWI bevestigingsmateriaal**

· bevestiging aan wanden met rozetten

**stangensysteem 801/805 Classic  
gordijnstangen 801/805 Classic  
levering per rozet**

2 rvs schroeven met verzonken kop 6 x 70  
2 universele pluggen 8/40

**BM211****stangensysteem 801/805 Classic  
levering per rozet**

3 rvs schroeven met verzonken kop 6 x 70  
3 universele pluggen 8/40

**BM214****plafondsteunen 801/805 Classic  
levering per rozet**

2 rvs schroeven met verzonken kop 6 x 70  
2 universele pluggen 8/40  
1 stiftschroef M12 x 90

**Bij montage aan lichtbouw wanden heeft men een achterplaat nodig van min. 20 mm multiplex.**

Type Nr.

Afmetingen in mm / Omschrijving



**BM1211**  
**BM1211B**

**HEWI bevestiging voor badhanddoekhouders 477.30... en badleuningen 477.31... zonder rozetten**

- voor het uitrusten achteraf van badhanddoekhouders en badleuningen  $\varnothing$  28 mm met rozettenbevestiging
  - rozetten  $\varnothing$  60 mm
  - incl. bevestigingsmateriaal, bestaande uit:
    - 3 rvs schroeven met verzonken kop 6 x 70
    - 3 universele pluggen 8/40
  - van hoogwaardige polyamide in 16 HEWI kleuren
  - van hoogwaardig, mat polyamide in 5 HEWI kleuren
- Bij bestelling a.u.b. kleur aangeven.

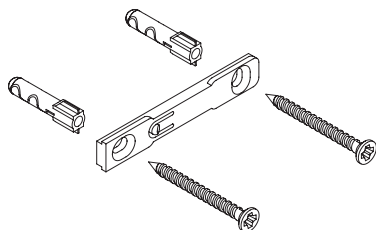

**BM1220**

**Bevestigingsmateriaal voor toilethouder 162.21.100... en 162.21.200...**

**Bestaand uit**

- 1 bevestigingssokkel voor toilethouder Systeem 162
- 2 rvs schroeven 4 x 50
- 2 universele pluggen 6/36
- 1 haakse schroevendraaier

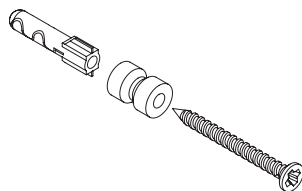

**BM1221**

**Bevestigingsmateriaal voor enkele haak en reserverolhouder 162.90.010... en 162.21.300...**

**Bestaand uit**

- 1 bevestigingssokkel haak of reserverolhouder Systeem 162
- 1 rvs schroef 4 x 50
- 1 universele pluggen 6/36
- 1 haakse schroevendraaier

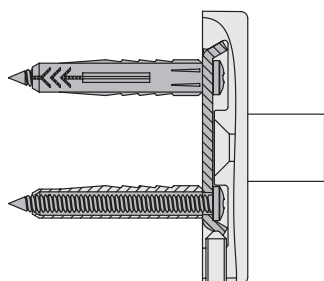

**BM1263.2**

**Bevestigingsmateriaal voor stangensysteem 950...**

- bevestiging aan wanden met rozetten

**Levering voor twee bevestigingen met rozetten**

- 2 rvs montageplaten 950
- 6 x rvs schroeven 5 x 60
- 6 x universele pluggen 8 x 50
- 1 haakse schroevendraaier

**Bij montage aan lichtbouw wanden heeft men een achterplaat nodig van min. 20 mm multiplex.**



**63086**  
**63157**

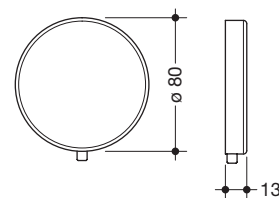

**HEWI afdekrozet voor mobiele oplossing**

- voor afdekking van de HEWI bevestiging BM1263.2 van stangensystemen 950...
- ronde afdekrozet,  $\varnothing$  80 mm, 13 mm hoog
- van hoogwaardige polyamide in 16 HEWI kleuren
- hoogwaardig verchroomd

# Bevestigingen

Type Nr.

Omschrijving

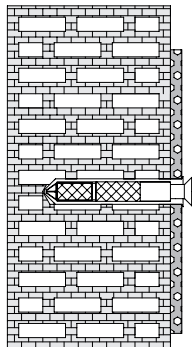

BM1288

**HEWI bevestigingsmateriaal  
voor in hoogte verstelbare installatie voor de wand S 50**

· voor geperforeerde kalkzandsteen, holle bloksteen van beton,  
massieve baksteenge, perforeerde baksteen, holle blokken van licht  
beton of poreus licht beton

**Bestaand uit**

2 rvs schroeven M8 x 35  
2 zeefhulzen HIT-SC 18 x 85  
2 schroefdraadbussen HIT-IC

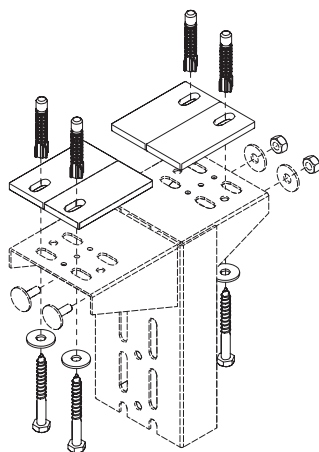

BM1305

**HEWI bevestigingsmateriaal  
voor in hoogte verstelbare installatie voor de wand S 50**

· voor montage op de wand wapening profielen

**Bestaand uit**

12 zeskant houtschroeven 8 x 70 mm  
12 pluggen MEA  $\varnothing$  10 x 60 mm  
12 geluid-absorberende elementen S50  
2 rvs schroeven M8 x 60  
4 rvs schroeven M8 x 55  
18 rvs vulringe  
8 vulringe (polyamide)  $\varnothing$  23,5 /  $\varnothing$  8,5  
6 rvs moeren M8



BM1296

**HEWI bevestigingsmateriaal  
voor eengreeps-wastafelmengkranen AQ 800, AQ 800 K,  
AQ 477/801, AQ 162**

· voor AQ1.12M101..., AQ1...12M102..., AQ1.12M10440,  
AQ1.12M10540, AQ1...106..., AQ1.12M18... en AQ1...110...



BM1297

**HEWI bevestigingsmateriaal**

· voor elektronische wastafelarmaturen



BM1300

**HEWI bevestigingsmateriaal  
voor eengreeps-wastafelmengkranen AQ 100**

· voor AQ1.12M10040 en AQ1.12M10740



BM1302

**HEWI bevestigingsmateriaal  
voor eengreeps-wastafelmengkranen AQ 950**

· voor AQ1.12M103... en AQ1.12M109...