

Fixations

Systemes et Series

FIXATIONS

Barres d'appui / relevables

Sièges relevables

Dossier de sièges

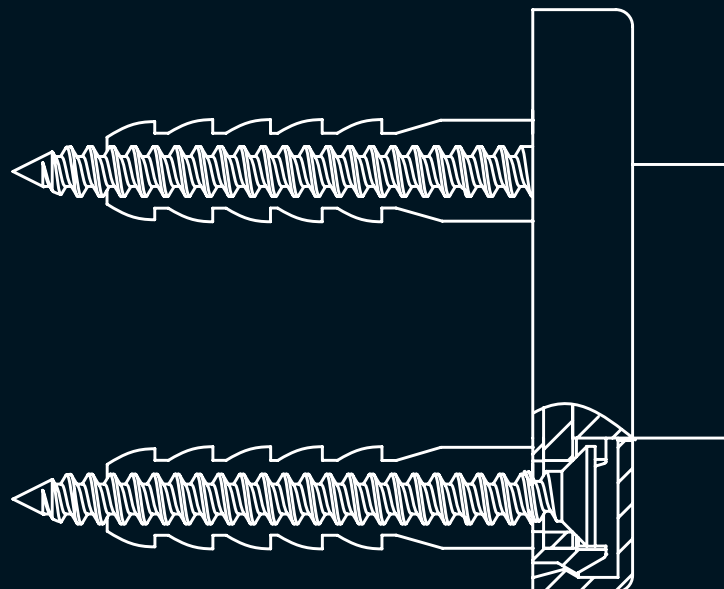

Fixation avec rosaces

Autres



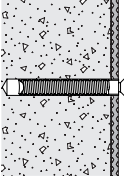
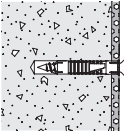
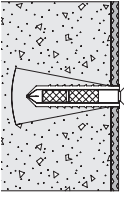
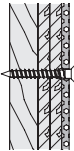
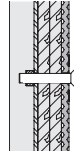
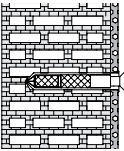
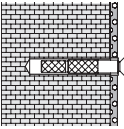

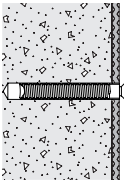
Fixations

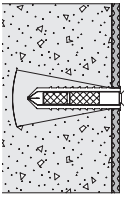
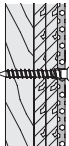
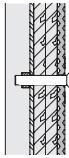
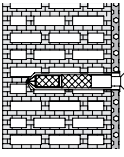
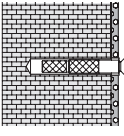
<p>Fixation pour :</p>	<p>Dispositif anti-projection, barres d'appui et barres d'appui relevables 801/805 Classic Siège relevables mobiles 950... Barres d'appui relevables mobiles 950... Barres d'appui sièges relevables 900 Sièges relevables 802 LifeSystem sans réglage en hauteur</p>	<p>Barres d'appui relevables 802 LifeSystem sans réglage en hauteur</p>
<p>Pour montage sur murs en :</p>		
<p>béton > C20/C25</p>  <p>Numéro d'autorisation générale de construction : ETA-11/0493</p>	<p>BM17.2</p> <p>Livraison 2 vis en acier inox M10 x 30 2 douilles à filet intérieur M10 x 110</p> <p>Supplémentaire mortier d'injection (no de réf. HEWI : 200311) ou à préciser séparément mortier d'injection HIT-HY200A (Hilti) outil de pressage HDM (Hilti)</p>	<p>BM17.3</p> <p>Livraison 3 vis en acier inox M10 x 30 3 douilles à filet intérieur M10 x 110 3 rondelles en acier inox ø 22 x 5</p> <p>Supplémentaire mortier d'injection (no de réf. HEWI : 200311) ou à préciser séparément mortier d'injection HIT-HY200A (Hilti) outil de pressage HDM (Hilti)</p>
<p>béton > C20/C25</p> 	<p>BM10.2</p> <p>Livraison 2 vis en acier inox ø 10 x 95 2 chevilles HILTI HUD 14 x 70</p>	<p>BM10.3</p> <p>Livraison 3 vis en acier inox ø 10 x 95 3 chevilles HILTI HUD 14 x 70 3 rondelles en acier inox ø 22 x 5</p>
<p>béton alvéolé (> P2)</p> 	<p>BM11.2</p> <p>Livraison 2 vis en acier inox M10 x 30 2 gaines ajourées HIT-SC 22 x 85 2 douilles à filet intérieur HIT-IC</p> <p>Supplémentaire mortier d'injection (no de réf. HEWI : 200266) ou à préciser séparément mortier d'injection HIT-HY 270 outil de pressage HDM (Hilti) foret à contre-dépouille standard 22/100</p>	<p>BM11.3</p> <p>Livraison 3 vis en acier inox M10 x 30 3 gaines ajourées HIT-SC 22 x 85 3 douilles à filet intérieur HIT-IC 3 rondelles en acier inox ø 22 x 5</p> <p>Supplémentaire mortier d'injection (no de réf. HEWI : 200266) ou à préciser séparément mortier d'injection HIT-HY 270 outil de pressage HDM (Hilti) foret à contre-dépouille standard 22/100</p>
 <p>Murs de construction légère avec armature en panneaux de bois stratifié (collage imperméable, épaisseur minimale de 30 mm, par ex. cadre porteur ou installation encastrable)</p>	<p>BM12.2</p> <p>Livraison 2 vis en acier inox ø 10 x 95</p>	<p>BM12.3</p> <p>Livraison 3 vis en acier inox ø 10 x 95 3 rondelles en acier inox ø 22 x 5</p>
 <p>Murs de construction légère avec plaques d'acier intégrées (par ex. cadre porteur ou installation encastrable)</p>	<p>BM13.2</p> <p>Livraison 2 vis en acier inox M10 x 60</p>	<p>BM13.3</p> <p>Livraison 3 vis en acier inox M10 x 60 3 rondelles en acier inox ø 22 x 5</p>
 <p>Avec gaine ajourée ø 18 mm · blocs creux en béton · briques creuses · blocs creux en béton léger · béton léger à base de déblais</p> <p>Numéro d'autorisation générale de construction : ETA-13/1036</p>  <p>Sans gaine ajourée · briques pleines · briques silico-calcaires</p>	<p>BM18.2</p> <p>Livraison 2 vis en acier inox M10 x 30 2 gaines ajourées HIT-SC 18 x 85 2 douilles à filet intérieur HIT-IC</p> <p>Supplémentaire mortier d'injection (no de réf. HEWI : 200266) ou à préciser séparément mortier d'injection HIT-HY 270 outil de pressage HDM (Hilti)</p>	<p>BM18.3</p> <p>Livraison 3 vis en acier inox M10 x 30 3 gaines ajourées HIT-SC 18 x 85 3 douilles à filet intérieur HIT-IC 3 rondelles en acier inox ø 22 x 5</p> <p>Supplémentaire mortier d'injection (no de réf. HEWI : 200266) ou à préciser séparément mortier d'injection HIT-HY 270 outil de pressage HDM (Hilti)</p>

<p>Fixation pour :</p>	<p>Barres d'appui relevables 950...</p>	<p>Sièges relevables 801 Sièges relevables 802 LifeSystem avec réglage en hauteur Barres d'appui relevables 802 LifeSystem avec réglage en hauteur Plaque réglable en hauteur 950.50.10260</p>
<p>Pour montage sur murs en :</p>		
<p>béton > C20/C25</p>  <p>Numéro d'autorisation générale de construction : ETA-11/0493</p>	<p>BM17.4</p> <p>Livraison 3 vis en acier inox M10 x 30 3 douilles à filet intérieur M10 x 110 1 rondelle ø 22 x 5</p> <p>Supplémentaire mortier d'injection (no de réf. HEWI : 200311) ou à préciser séparément mortier d'injection HIT-HY200A (Hilti) outil de pressage HDM (Hilti)</p>	<p>BM27.4</p> <p>Livraison 4 vis en acier inox M10 x 30 4 douilles à filet intérieur M10 x 110</p> <p>Supplémentaire mortier d'injection (no de réf. HEWI : 200311) ou à préciser séparément mortier d'injection HIT-HY200A (Hilti) outil de pressage HDM (Hilti)</p>
<p>béton > C20/C25</p> 	<p>BM10.4</p> <p>Livraison 3 vis en acier inox ø 10 x 95 3 chevilles HILTI HUD 14 x 70 1 rondelle ø 22 x 5</p>	<p>BM20.4</p> <p>Livraison 4 vis en acier inox ø 10 x 95 4 chevilles HILTI HUD 14 x 70</p>
<p>béton alvéolé (> P2)</p> 	<p>BM11.4</p> <p>Livraison 3 vis en acier inox M10 x 30 3 gaines ajourées HIT-SC 22 x 85 3 douilles à filet intérieur HIT-IC 1 rondelle ø 22 x 5</p> <p>Supplémentaire mortier d'injection (no de réf. HEWI : 200266) ou à préciser séparément mortier d'injection HIT-HY 270 outil de pressage HDM (Hilti) foret à contre-dépouille standard 22/100)</p>	<p>BM21.4</p> <p>Livraison 4 vis en acier inox M10 x 30 4 gaines ajourées HIT-SC 22 x 85 4 douilles à filet intérieur HIT-IC</p> <p>Supplémentaire mortier d'injection (no de réf. HEWI : 200266) ou à préciser séparément mortier d'injection HIT-HY 270 outil de pressage HDM (Hilti) foret à contre-dépouille standard 22/100)</p>
 <p>Murs de construction légère avec armature en panneaux de bois stratifié (collage imperméable, épaisseur minimale de 30 mm, par ex. cadre porteur ou installation encastrable)</p>	<p>BM12.4</p> <p>Livraison 3 vis en acier inox ø 10 x 95 1 rondelle ø 22 x 5</p>	<p>BM22.4</p> <p>Livraison 4 vis en acier inox ø 10 x 95</p>
 <p>Murs de construction légère avec plaques d'acier intégrées (par ex. cadre porteur ou installation encastrable)</p>	<p>BM13.4</p> <p>Livraison 3 vis en acier inox M10 x 60 1 rondelle ø 22 x 5</p>	<p>BM23.4</p> <p>Livraison 4 vis en acier inox M10 x 60</p>
 <p>Avec gaine ajourée ø 18 mm</p> <ul style="list-style-type: none"> · blocs creux en béton · briques creuses · blocs creux en béton léger · béton léger à base de déblais <p>Numéro d'autorisation générale de construction : ETA-13/1036</p>  <p>Sans gaine ajourée</p> <ul style="list-style-type: none"> · briques pleines · briques silico-calcaires 	<p>BM18.4</p> <p>Livraison 3 vis en acier inox M10 x 30 3 gaines ajourées HIT-SC 18 x 85 3 douilles à filet intérieur HIT-IC 1 rondelle ø 22 x 5</p> <p>Supplémentaire mortier d'injection (no de réf. HEWI : 200266) ou à préciser séparément mortier d'injection HIT-HY 270 (Hilti)</p>	<p>BM28.4</p> <p>Livraison 4 vis en acier inox M10 x 30 4 gaines ajourées HIT-SC 18 x 85 4 douilles à filet intérieur HIT-IC</p> <p>Supplémentaire mortier d'injection (no de réf. HEWI : 200266) ou à préciser séparément mortier d'injection HIT-HY 270 outil de pressage HDM (Hilti)</p>

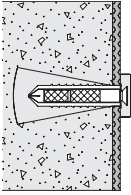
Fixations

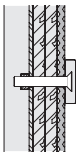
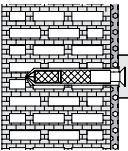
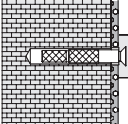
<p>Fixation pour :</p>	<p>Kit de recouvrement avec fixation pour : Barres d'appui et barres d'appui relevables 801/805 Classic Dispositif anti-projection 801/805 Classic</p>
<p>Pour montage sur murs en :</p>	
 <p>béton alvéolé (> P2)</p>	<p>36359</p> <p>Livraison*</p> <p>2 vis en acier inox 2 douilles d'ancrage 2 douilles d'ancrage, ø 22 mm 2 caches 2 sous-constructions</p> <p>Supplémentaire</p> <p>mortier d'injection (no de réf. HEWI : 200266) ou à préciser séparément mortier d'injection HIT-HY 270 outil de pressage HDM (Hilti) foret à contre-dépouille standard 22/100)</p>
 <p>Murs de construction légère avec armature en panneaux de bois stratifié (collage imperméable, épaisseur min. de 30 mm, par ex. cadre porteur ou installation encastrable)</p>	<p>36358</p> <p>Livraison*</p> <p>2 vis en acier inox 2 manchons Rampa en acier inox 2 caches 2 sous-constructions</p>
 <p>Murs de construction légère avec plaques d'acier intégrées (par ex. cadre porteur ou installation encastrable)</p>	<p>36357</p> <p>Livraison*</p> <p>2 vis en acier inox 2 caches 2 sous-constructions</p>
 <p>Avec gaine ajourée ø 18 mm</p> <ul style="list-style-type: none"> · blocs creux en béton · briques creuses · blocs creux en béton léger · béton léger à base de déblais <p>Numéro d'autorisation générale de construction : ETA-13/1036</p>  <p>Sans gaine ajourée</p> <ul style="list-style-type: none"> · briques pleines · briques silico-calcaires 	<p>63055</p> <p>Livraison*</p> <p>2 vis en acier inox 2 douilles d'ancrage 2 douilles d'ancrage, ø 18 mm 2 caches 2 sous-constructions</p> <p>Supplémentaire</p> <p>mortier d'injection (no de réf. HEWI : 200266) ou à préciser séparément mortier d'injection HIT-HY 270 outil de pressage HDM (Hilti)</p>

* 2 caches en polyamide de haute qualité en couleur HEWI 99 (blanc pur)
2 sous-constructions en polyamide noir de haute qualité

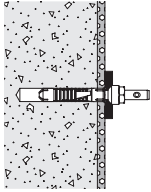
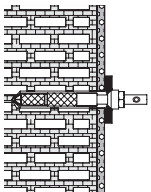
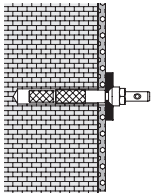
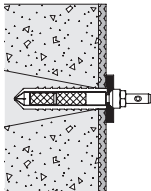
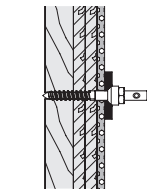
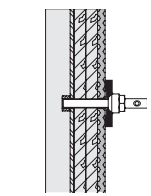
<p style="text-align: center;">Fixation pour :</p>	<p>Dossier de sièges 801/805 Classic des deux côtés</p>	<p>Dossier de sièges 801/805 Classic unilatérale</p>
<p>Pour montage sur murs en :</p>		
 <p>béton > C20/C25</p> <p>Numéro d'autorisation générale de construction : ETA-11/0493</p>	<p>BM10.2.1</p> <p>Fixation sur barres d'appui et barres d'appui relevables 801/805 Classic avec fixation BM10.2, BM17.2</p> <p>Livraison** 2 vis spéciale en acier inox ø 10 x 95 2 douilles de centrage ø 20/ ø 11 x 11,5 2 chevilles HILTI HUD 14 x 70</p>	<p>BM10.2.2</p> <p>Fixation sur barres d'appui et barres d'appui relevables 801/805 Classic avec fixation BM10.2, BM17.2</p> <p>Livraison** 1 vis spéciale en acier inox ø 10 x 95 1 douilles de centrage ø 20/ ø 11 x 11,5 1 chevilles HILTI HUD 14 x 70</p>
 <p>Avec gaine ajourée ø 18 mm</p> <ul style="list-style-type: none"> · blocs creux en béton · briques creuses · blocs creux en béton léger · béton léger à base de déblais <p>Sans gaine ajourée</p> <ul style="list-style-type: none"> · briques pleines · briques silico-calcaires  <p>Avec gaine ajourée ø 22 mm</p> <ul style="list-style-type: none"> · béton alvéolé (> P2) 	<p>BM11.2.1</p> <p>Fixation sur barres d'appui et barres d'appui relevables 801/805 Classic avec fixation BM11.2, BM18.2</p> <p>Livraison** 2 vis spéciale en acier inox M10 x 30 2 douilles de centrage ø 20/ ø 11 x 11,5</p>	<p>BM11.2.2</p> <p>Fixation sur barres d'appui et barres d'appui relevables 801/805 Classic avec fixation BM11.2, BM18.2</p> <p>Livraison** 1 vis spéciale en acier inox M10 x 30 1 douilles de centrage ø 20/ ø 11 x 11,5</p>
 <p>Murs de construction légère avec armature en panneaux de bois stratifié (collage imperméable, épaisseur minimale de 30 mm, par ex. cadre porteur ou installation encastrable)</p>	<p>BM12.2.1</p> <p>Fixation sur barres d'appui et barres d'appui relevables 801/805 Classic avec fixation BM12.2</p> <p>Livraison** 2 vis spéciale en acier inox ø 10 x 95 2 douilles de centrage ø 20/ ø 11 x 11,5</p>	<p>BM12.2.2</p> <p>Fixation sur barres d'appui et barres d'appui relevables 801/805 Classic avec fixation BM12.2</p> <p>Livraison** 1 vis spéciale en acier inox ø 10 x 95 1 douilles de centrage ø 20/ ø 11 x 11,5</p>
 <p>Murs de construction légère avec plaques d'acier intégrées (par ex. cadre porteur ou installation encastrable)</p>	<p>BM13.2.1</p> <p>Fixation sur barres d'appui et barres d'appui relevables 801/805 Classic avec fixation BM13.2</p> <p>Livraison** 2 vis spéciale en acier inox M10 x 60 2 douilles de centrage ø 20/ ø 11 x 11,5</p>	<p>BM13.2.2</p> <p>Fixation sur barres d'appui et barres d'appui relevables 801/805 Classic avec fixation BM13.2</p> <p>Livraison** 1 vis spéciale en acier inox M10 x 60 1 douilles de centrage ø 20/ ø 11 x 11,5</p>

**** Attention:**

Livraison ne comprend que les fixations pour le dossier.
 Matériel de fixation pour barre d'appui relevable à préciser séparément.

200266

Mortier d'injection en cartouche Hilti HIT-HY 270

- additionnel à la fixation sur mur en :
- Numéro d'autorisation générale de construction : ETA-13/1036**
- briques pleines, briques silico-calcaires, blocs creux en béton, briques perforées, blocs creux en béton léger, béton de granulats légers

Sans numéro d'autorisation générale de construction

- béton alvéolé (> P2)
- additionnel à la fixation de barres d'appui et barres d'appui relevables, sièges relevables, dispositif anti-projections et dossiers de siège
- mettre à la disposition pour les matériel de fixation HEWI BM11.2, BM11.3, BM18.2, BM18.3, BM21.4, BM28.4, BM41.6, BM48.6, 36359, 62323, 63055, 63056
- 2 embouts à cartouche pour pierres perforées inclus, contenu 330 ml

Commander par le client : outil de pressage HDM (Hilti)

200311

Mortier d'injection en cartouche Hilti HIT-HY 200A

- additionnel à la fixation sur mur en béton (> C20/C25)
- Numéro d'autorisation générale de construction : ETA-11/0493**
- additionnel à la fixation de barres d'appui et barres d'appui relevables, sièges relevables et dispositif anti-projections
- mettre à la disposition pour les matériel de fixation HEWI BM17.2, BM17.3, BM17.4, BM27.4
- 2 embouts à cartouche pour pierres perforées inclus, contenu 330 ml

Commander par le client : outil de pressage HDM (Hilti)

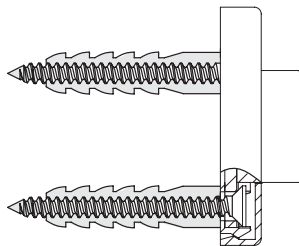

BM210

Matériel de fixation HEWI

- pour montage sur mur avec rosaces

Système de barres 801/805 Classic

Tringles à rideau 801/805 Classic

Livraison par rosace

- 2 vis en acier inox 6 x 70
- 2 chevilles universelles 8/40

BM211

Système de barres 801/805 Classic

Livraison par rosace

- 3 vis en acier inox 6 x 70
- 3 chevilles universelles 8/40

BM214

Supports plafond 801/805 Classic

Livraison par rosace

- 2 vis en acier inox 6 x 70
- 2 chevilles universelles 8/40
- 1 vis taquet M12 x 90

Lors du montage sur un mur en construction légère, il est nécessaire d'avoir un renfort en bois de minimum 20 mm d'épaisseur.

No de référence

Mesures en mm / Descriptif



BM1211
BM1211B

Set de fixation HEWI pour porte-serviettes 477.30... et poignée d'appui 477.31... sans rosaces

- pour adaptation ultérieure des porte-essuie et poignée d'appui de \varnothing 28 mm sur des fixations à rosaces
- rosaces \varnothing 60 mm
- incl. matériel de fixation, composé en :
 - 3 vis en acier inox 6 x 70
 - 3 chevilles universelles 8/40
- en polyamide de haute qualité en 16 couleurs HEWI
- en polyamide mat de haute qualité en 5 couleurs HEWI

À la commande, indiquer la couleur.

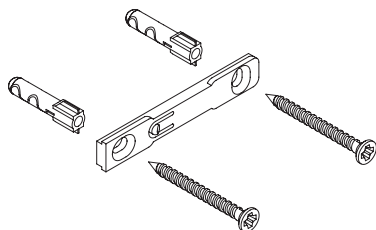

BM1220

Matériel de fixation HEWI pour distributeur de papier WC 162.21.100... et 162.21.200...

Livraison

- 1 embase de fixation pour porte-rouleau de réserve système 162
- 2 vis en acier inox 4 x 50
- 2 chevilles universelles 6/36
- 1 tournevis décalé

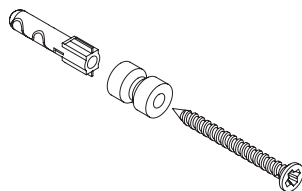

BM1221

Matériel de fixation HEWI pour crochet et porte-rouleau de réserve 162.90.010... et 162.21.300...

Livraison

- 1 embase de fixation p. crochet ou porte-rouleau de réserve système 162
- 1 vis en acier inox 4 x 50
- 1 chevilles universelles 6/36
- 1 tournevis décalé

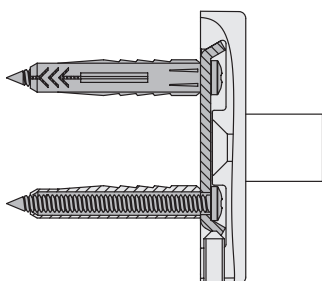

BM1263.2

Matériel de fixation HEWI pour système de barres 950...

- pour montage sur mur avec rosaces

Livraison pour 2 fixations de rosaces

- 2 plaques de montage pour support 950
- 6 x vis en acier inox 5 x 60
- 6 x chevilles universelles 8 x 50
- 1 tournevis décalé

Lors du montage sur un mur en construction légère, il est nécessaire d'avoir un renfort en bois de minimum 20 mm d'épaisseur.



63086
63157

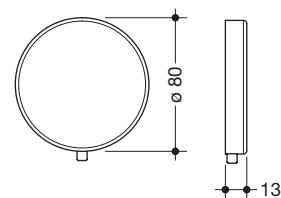

Rosace cache HEWI

- pour le recouvrement de la fixation HEWI BM1263.2 des systèmes de barres 950...
- rosace de recouvrement ronde, \varnothing 80 mm, hauteur 13 mm
- en polyamide de haute qualité en 16 couleurs HEWI
- chromé de haute qualité

Fixations

No de référence

Descriptif

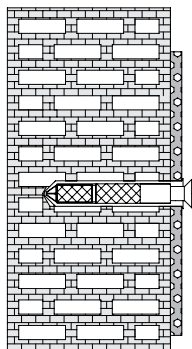

BM1288

**Matériel de fixation HEWI
pour S 50 modules réglables en hauteur**

· pour briques silico-calcaires, blocs creux en béton, briques creuses,
blocs creux en béton léger ou béton léger à base de déblais

Livraison

2 vis en acier inox M8 x 35
2 gaines ajourées HIT-SC 18 x 85
2 douilles à filet intérieur HIT-IC

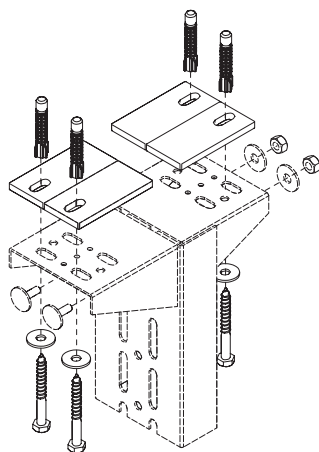

BM1305

**Matériel de fixation HEWI
pour S 50 modules réglables en hauteur**

· pour le montage sur une cloison sèche profilés de renforcement

Livraison

12 vis à bois hexagonales 8 x 70 mm
12 chevilles MEA ø 10 x 60 mm
12 isolation acoustique S 50 pieds
2 vis en acier inox M8 x 60
4 vis en acier inox M8 x 55
18 rondelles en acier inox
8 rondelles (polyamide) ø 23,5 / ø 8,5
6 écrous en acier inox M8



BM1296

**Matériel de fixation HEWI
pour mitigeur de lavabo monocommande AQ 800, AQ 800 K,
AQ 477/801, AQ 162**

· pour AQ1.12M101..., AQ1...12M102..., AQ1.12M10440,
AQ1.12M10540, AQ1...106..., AQ1.12M18... et AQ1...110...



BM1297

Matériel de fixation HEWI

· pour robinets de lavabo électroniques



BM1300

**Matériel de fixation HEWI
pour mitigeur de lavabo monocommande AQ 100**

· pour AQ1.12M10040 et AQ1.12M10740



BM1302

**Matériel de fixation HEWI
pour mitigeur de lavabo monocommande AQ 950**

· pour AQ1.12M103... et AQ1.12M109...